

## SL 60

Защитный колпачок

Защитный колпачок для лестничных лотков

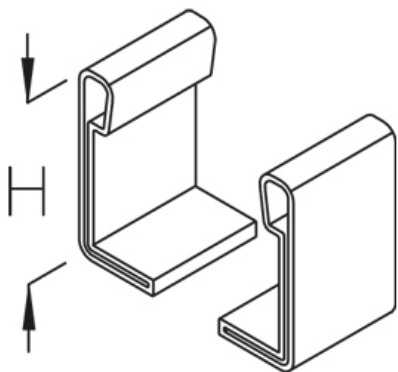

Полиэтилен

Артикул	H	Вес
SL 60	60 мм	0.03 кг/комплект

**H:** Высота

**Вес:** Вес

## ЭЛЕМЕНТЫ / ПРИМЕНЕНИЕ

