

RAE 60

Накладной угол, высота=60 мм

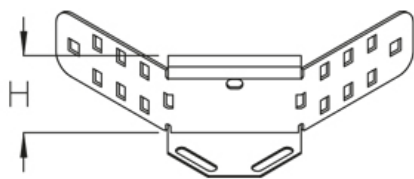

оцинкованная методом Сендимира, по DIN EN 10346

Артикул	H	Вес
RAE 60S	60 мм	0.29 кг

Горячеоцинкованная методом погружения, по DIN EN ISO 1461

Артикул	H	Вес
RAE 60F	60 мм	0.30 кг

Нержавеющая сталь, материал №. 1.4301 (V2A)

Артикул	H	Вес
RAE 60E	60 мм	0.25 кг

H: Высота

Вес: Вес

ЭЛЕМЕНТЫ / ПРИМЕНЕНИЕ

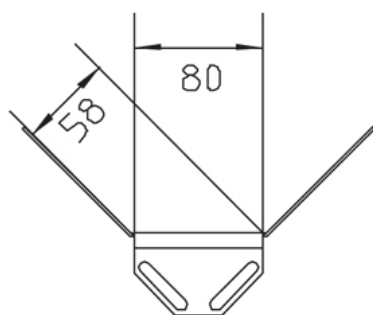



ДОПОЛНИТЕЛЬНОЕ ОБОРУДОВАНИЕ

RAED, VB,

