

STR 50

Разделитель, высота=33 мм

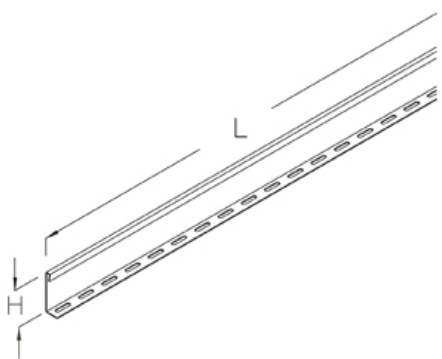

оцинкованная методом Сендзимира, по DIN EN 10346

Артикул	H	L	Вес
STR 50S	33 мм	3000 мм	1.62 кг

Горячеоцинкованная методом погружения, по DIN EN ISO 1461

Артикул	H	L	Вес
STR 50F	33 мм	3000 мм	1.78 кг

Нержавеющая сталь, материал №. 1.4301 (V2A)

Артикул	H	L	Вес
STR 50E	33 мм	3000 мм	1.65 кг

H: Высота

L: Длина

Вес: Вес

