

## RK 60

X-образный ответвитель, высота=60 мм

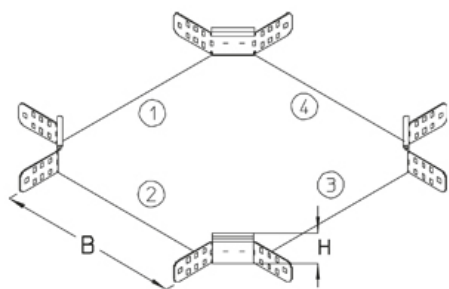

X-образный ответвитель листового лотка, горизонтальный, с соединителями

Это изделие может быть изготовлено из нержавеющей стали 1.4571 / 1.4404 (V4A)



### оцинкованная методом Сендзимира, по DIN EN 10346

Артикул	H	B	Вес
RK 60-10S	60 мм	100 мм	1.38 кг
RK 60-20S	60 мм	200 мм	1.90 кг
RK 60-30S	60 мм	300 мм	2.62 кг
RK 60-40S	60 мм	400 мм	3.53 кг
RK 60-50S	60 мм	500 мм	4.63 кг
RK 60-60S	60 мм	600 мм	5.94 кг

### Горячеоцинкованная методом погружения, по DIN EN ISO 1461

Артикул	H	B	Вес
RK 60-10F	60 мм	100 мм	1.48 кг
RK 60-20F	60 мм	200 мм	2.04 кг
RK 60-30F	60 мм	300 мм	2.80 кг
RK 60-40F	60 мм	400 мм	3.78 кг
RK 60-50F	60 мм	500 мм	4.96 кг
RK 60-60F	60 мм	600 мм	6.36 кг

### Нержавеющая сталь, материал №. 1.4301 (V2A)

Артикул	H	B	Вес
RK 60-10E	60 мм	100 мм	1.24 кг
RK 60-20E	60 мм	200 мм	1.76 кг
RK 60-30E	60 мм	300 мм	2.48 кг
RK 60-40E	60 мм	400 мм	3.38 кг
RK 60-50E	60 мм	500 мм	4.49 кг
RK 60-60E	60 мм	600 мм	5.79 кг

H: Высота

B: Ширина

Вес: Вес

## ЭЛЕМЕНТЫ / ПРИМЕНЕНИЕ

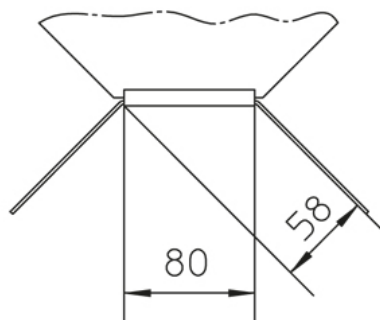

## ДОПОЛНИТЕЛЬНОЕ ОБОРУДОВАНИЕ

RKD, RKDR, VB,



Классифицирован UL

